

TZI, TGI

- Ⓛ Zündtransformatoren
- Ⓒ Ignition transformers
- Ⓕ Transformateurs d'allumage
- Ⓓ Ontstekingstransformatoren
- Ⓘ Trasformatori di accensione
- Ⓔ Transformadores de encendido
- Ⓓ Tændtransformere
- Ⓒ Tändtransformatorer
- Ⓓ Tenningstransformatorer
- Ⓖ Transformadores de ignição
- Ⓒ Μετασχηματιστές ανάφλεξης
- Ⓕ Gyújtótranszformátorok

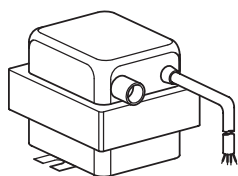

TZI 5-15/100
TZI 7-25/20

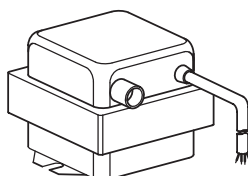

TZI 7,5-12/100
TZI 7,5-20/33

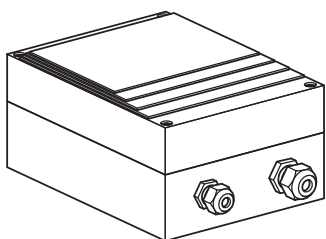

TGI





Warnung

Einbauen, Verdrahten nur durch autorisiertes Fachpersonal gemäß örtlichen Bestimmungen. TZI, TGI zur Hochspannungszündung von Gas- oder Ölbrennern. Trafos nie ohne angeschlossene Elektrode betreiben. Der Hochspannungslichtbogen kann Funkstörungen verursachen. Deshalb unterliegen Brenner und Anlagen mit angebautem TZI oder TGI der EMV-Richtlinie. Vom Anlagenhersteller ist die Einhaltung der Grenzwerte, z. B. nach EN 61000-6-4, nachzuweisen.

Warning

Installation and wiring may be carried out by authorized trained personnel only in accordance with local regulations. TZI, TGI for high-voltage spark ignition of gas or oil burners. Never operate transformers without having connected the electrode. The high-voltage arc may cause radio interference. For this reason, burners and systems with fitted TZI or TGI are subject to the EMC Directive. System manufacturers are to provide evidence of compliance with limits pursuant to EN 61000-6-4, for example.

Attention

Montage et câblage uniquement par un personnel spécialisé autorisé, conforme aux prescriptions locales. TZI, TGI pour l'allumage haute tension de brûleurs gaz ou fuel. Ne jamais faire fonctionner les transformateurs sans avoir raccordé l'électrode.

L'arc électrique à haute tension peut causer des perturbations radioélectriques. C'est pourquoi les brûleurs et les installations avec TZI ou TGI intégrés sont soumis à la directive CEM. Pour les fabricants d'installations, le respect des valeurs limites doit être établi, selon EN 61000-6-4 par exemple.

Waarschuwing

Inbouwen en bedraden uitsluitend door geautoriseerd vakpersoneel volgens de lokale bepalingen. TZI, TGI voor de hoogspanningontsteking van gas- of oliebranders. Trafo's nooit zonder aangesloten elektrode gebruiken. De hoogspanningsvlamboog kan radiostoringen veroorzaken. Daarom zijn branders en installaties met aangebouwde TZI of TGI onderworpen aan de EMC-richtlijn. Door de producent van de installatie moet de inachtneming van de grenswaarden, bv. volgens EN 61000-6-4, worden aangetoond.

Attenzione

Montaggio e cablaggio solo ad opera di personale specializzato autorizzato conformemente alle disposizioni locali. TZI, TGI per l'accensione di bruciatori a gas o a gasolio. Non fare funzionare i trasformatori senza elettrodi collegati. L'arco voltaico dell'alta tensione può provocare radiodisturbi. Per tanto i bruciatori e gli impianti con TZI o TGI integrato sono soggetti alla direttiva EMC. Il costruttore dell'impianto deve comprovare l'osservanza dei valori limite, ad es. secondo EN 61000-6-4.

Advertencia

Montaje y cableado solo por personal especializado autorizado según las disposiciones locales. TZI y TGI para encendido mediante chispa de alta tensión de quemadores de gas y de fuel. No operar nunca los transformadores sin electrodo conectado. Los arcos eléctricos de alta tensión pueden causar interferencias. Por este motivo, los quemadores y las instalaciones con TZI o TGI montado están sometidos a la directiva sobre la compatibilidad electromagnética. El fabricante de la instalación deberá justificar el cumplimiento de los valores límite, p. ej. según la norma EN 61000-6-4.

Advarsel

Indbygning og installation må kun udføres af autoriseret fagpersonale i henhold til bestemmelserne på stedet. TZI, TGI til højspændingstænding af gas- eller oliebrændere. Transformere må aldrig bruges uden tilsluttede elektroder. Højspændingslysbuen kan forårsage radioforstyrrelser. Derfor er brændere og anlæg med monteret TZI eller TGI underkastet EMC-direktivet. Af den, som opretter anlægget, skal det dokumenteres, at grænseværdierne, fx iht. EN 61000-6-4, er overholdt.

OBS!

Montering och inkoppling endast genom auktoriserad personal enligt lokala bestämmelser. TZI, TGI för högsppänningstænding av gas- eller oljebrännare. Transformatorer får aldrig användas utan ansluten elektrod. Högspänningsljusbågen kan orsaka radiostörningar. Brännare och anläggningar med inbyggd TZI eller TGI är därför underkastade EMC-direktivet. Anläggningens tillverkare är skyldig att visa att gränsvärdet, t ex enligt EN 61000-6-4, följs.

Viktig

Montering og kabling kun av autoriseret fagpersonale i henhold til lokale bestemmelser. TZI, TGI til høyspenningsstening av gass- eller oljebrennere. Transformatorer må aldri drives uten tilkoppelt elektrode. Høyspenningslysbuen kan forårsake forstyrrelser i radiomottaking. Derfor er brennere og anlegg med påmontert TZI eller TGI underlagt EMC-direktivet. Fra produsentens av anlegget må det dokumenteres at grenseværdiene eksempelvis ifølge EN 61000-6-4 er overholdt.

Atenção

Somente pessoal treinado e autorizado deve proceder à montagem e à instalação

elétrica de acordo com as normas locais. TZI, TGI para ignição por alta tensão de queimadores de gás ou de óleo. Nunca operar os transformadores sem o eletrodo conectado. O arco voltaico de alta tensão pode causar interferências radioelétricas. Por isto os queimadores e equipamentos com TZI ou TGI montado estão sujeitos à diretiva CEM. O fabricante do equipamento deve comprovar o cumprimento dos valores-limite, p.ex. de acordo com EN 61000-6-4.

Προειδοποίηση

Η τοποθέτηση, καλωδίωση επιτρέπεται μόνο σε εξουσιοδοτημένο ειδικό προσωπικό σύμφωνα με τους κατά τόπου κανονισμούς. TZI, TGI για ανάφλεξη υψηλής τάσης καυστήρων αερίου ή πετρελαίου. Απαγορεύεται η λειτουργία των μετασχηματιστών χωρίς συνδεδεμένο ηλεκτρόδιο. Το βολταϊκό τόξο υψηλής τάσης ενδέχεται να προκαλέσει ραδιοφωνικές παρεμβολές. Ως εκ τούτου, ο καυστήρας και οι εγκαταστάσεις με ενσωματωμένο TZI ή TGI ανταποκρίνονται στην κατευθυντήρια οδηγία ΗΜΣ. Ο κατασκευαστής της εγκατάστασης υποχρεούται να αποδεικνύει τις οριακές τιμές, π.χ. σύμφωνα με EN 61000-6-4.

Figyelmeztetés

Béepítés, huzalozás csak arra jogosult szakember által, a helyi rendelkezéseknek megfelelően. TZI, TGI gáz- vagy olajégőkő magasfeszültségű gyújtásához. A transzformátorokat soha nem szabad csatlakoztatott elektróda nélkül működtetni. A magasfeszültségű fényv sugárinterferenciát okozhat. Ezért a felszerelt TZI-vel vagy TGI-vel rendelkező égőkre és berendezésekre az EMV-irányelv érvényes. A berendezés gyártójának igazolnia kell a - pl. az EN 61000-6-4 szabvány szerinti - határértékek betartását.

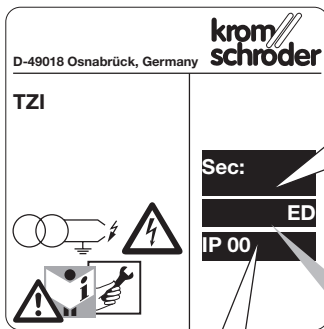

Strom über Schutzleiter.
Current via PE wire.
Courant sur conducteur de protection.
Stroom via aardleiding.
Corrente attraverso il conduttore di protezione.
Corriente por cable de tierra.
Ström via beskyttelsesleder.
Ström via skyddsledare.
Strøm over jordledning.
Corrente através do fio-terra.
Ρεύμα μέσω αγωγού γείωσης.
Áram védővezetéken keresztül.

$$t[s] = \frac{ED[\%]180 s}{100 \%}$$

Zeit nicht überschreiten.
Do not exceed the stated period.
Ne pas dépasser le temps.
Tijd niet overschrijden.
Non sorpassare il tempo indicato.
No rebasar el tiempo.
Não ultrapassar o tempo indicado.
Tiden må ikke overskrides.
Överskrid inte tiden.
Tiden må ikke overskrides.
Όχι υπέρβαση χρόνου.
Az időt nem szabad túllépní.



Vorbereiten
Preparation
Préparation

Voorbereiden
Preparazione
Preparación

Forberedelse
Förberedelse
Forberedelser

Preparar
Προετοιμασία
ΕΙλόκészítés



1 Spannungsfrei schalten
Disconnect from power supply
Mettre hors tension
Spanningsvrij schakelen
Togliere la corrente
Desconectar de la tensión

Kobles spændingsfri
Bryt spänningen
Koble spenningsfri
Ligar sem tensão
Ρύθμιση σε κατάσταση χωρίς τάση
Feszültségmentesítés



2

FZLSI 1/7 } -50 ... +180 °C
04250410 } -58 ... +350 °F

FLZK 1/7 } -5 ... +80 °C
04250409 } -23 ... +176 °F

3 **Zündleitung** einzeln verlegen, nicht im Metallrohr – großer Abstand zur Ionisationsleitung, Länge < 1 m (3,28 ft), max. 5 m (16,4 ft), entstörrten Elektrodenstecker am Brenner verwenden. Lay **ignition lines** singly, do not use metal conduit – well away from ionization line; length < 1 m (3,28 ft), max. 5 m (16,4 ft); use interference-suppressed electrode plug on the burner. Poser les **câbles du circuit d'allumage** isolément ; ne pas utiliser de tube métallique – grande distance au circuit d'ionisation. Longueur < 1 m (3,28 ft), 5 m (16,4 ft) maxi., utiliser un embout d'électrode antiparasité sur le brûleur.

Ontstekingskabel afzonderlijk installeren, niet in metalen buis – grote afstand t.o.v. de ionisatiekabel, lengte < 1 m (3,28 ft), max. 5 m (16,4 ft), gebruik een ontstoorde elektrodenstecker aan de brander. Posare il **conduttore di accensione** singolarmente, non in tubo di metallo, mantenere una grande distanza dal conduttore di ionizzazione. Lunghezza < 1 m (3,28 ft), max. 5 m (16,4 ft), utilizzare sul bruciatore una pipetta dell'elettrodo schemata.

Tender el **cable de encendido** por separado y no en tubo metálico – mayor distancia para la línea de ionización. Largo < 1 m (3,28 ft), máx. 5 m (16,4 ft); utilizar clavija de electrodo desparasitada en el quemador.

Tændledninger skal forlægges enkeltvist, ikke i metallør – hold stor afstand til ionisationsledningen. Længde < 1 m (3,28 ft), max. 5 m (16,4 ft), benyt et støjfrigt elektrodestik ved brænderen. Dra **tændledning** separat, ej i metallør, med stort avstånd till joniseringsledningen. Längd < 1 m (3,28 ft), max. 5 m (16,4 ft), använd avstörrad elektrodkontakt på brännaren.

Tenningsledningen legges ut enkeltvis, ikke i metallør – stor avstand til ioniseringsledning. Lengde < 1 m (3,28 ft), maks. 5 m (16,4 ft), bruk et støydempet elektrodeplugg på brenneren.

Montar o **cabo de ignição** individualmente, não em tubo de metal – distante bastante grande em relação do cabo de ionização. Comprimento < 1 m (3,28 ft), no máx. 5 m (16,4 ft), utilizar um conector do electrodo supressor de interferências no queimador.

Τοποθετήστε μεμονωμένα τον **αγωγό ανάφλεξης**, όχι μέσα σε μεταλλικό σωλήνα – μεγαλύτερη απόσταση από τον αγωγό ionισμού. Μήκος < 1 m (3,28 ft), μέν. 5 m (16,4 ft), χρησιμοποιήστε αντιπαρασιτικό φικ ηλεκτροδίων στον καυστήρα.

A gytőnévezetékét külön kell elvezetni, nem fémcsőben – nagy távolságban az ionizációs vezetékétől, hosszúság < 1 m (3,28 ft), max. 5 m (16,4 ft), zavarmentesített elektródacsatlakozót kell használni az égőnél.

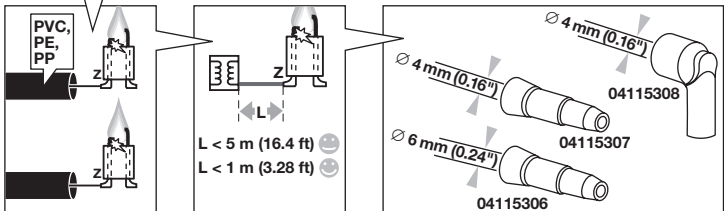

4

2 mm (0.08")
± 0,5 mm (0.02")

5

5000 - 7500 V

Einbauge
Installation position
Position de montage
Inbouwpositie

Posizione di montaggio
Posición de montaje
Indbygningsposition
Monteringsläge

Montasjeposisjon
Posição de montagem
Θέση τοποθέτησης
Beépítési helyzet

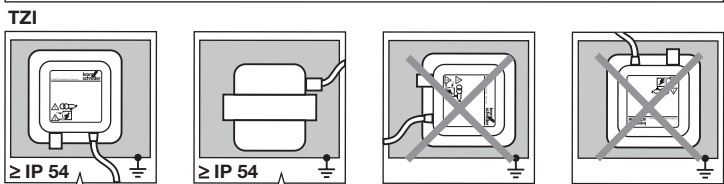

ACHTUNG! In externes Gehäuse mit Schutzart ≥ IP 54 einbauen. Gehäuse erden. **IMPORTANT!** Install in external housing with enclosure ≥ IP 54. Ground the housing. **ATTENTION!** Monter dans un boîtier externe avec le type de protection ≥ IP 54. Mettre le boîtier à la terre. **ATTENTIE!** In externe behuizing met beschermingswijze ≥ IP 54 inbouwen. Behuizing aarden. **ATTENZIONE!** Montare nel corpo esterno con tipo di protezione ≥ IP 54. Mettere a terra il corpo. **¡ATENCIÓN!** En cuerpo exterior con grado de protección ≥ IP 54. Poner a tierra el cuerpo. **BEWÆK!** Indbygges i eksternt kabinet med kapslingsklasse ≥ IP 54. Kabinettet forbindes med jord. **OBS!** Montera i externt skåp med kapslingsklass ≥ IP 54. Jorda skåpet. **OBS!** Skal monteres i eksternt hus med beskyttelsesart ≥ IP 54. Huset skal jordes. **ATENÇÃO!** Montar em caixa externa com tipo de proteção ≥ IP 54. Providenciar o aterramento da caixa. **ΠΡΟΣΟΧΗ!** Ενσωματώστε σε εξωτερικό περιβλήμα με μόνωση ≥ IP 54. Γειώστε το περίβλημα. **FIGUELEM!** Legalább IP 54-es védettségi fokozatú külső házba kell beépíteni. A házat földelni kell.

TGI

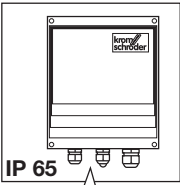

IP 65

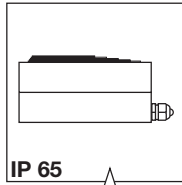

IP 65

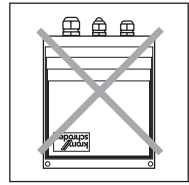
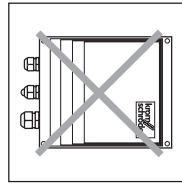

ACHTUNG! Gehäuse erden.
IMPORTANT! Ground the housing.
ATTENTION! Mettre le boîtier à la terre.
ATTENTIE! Behuizing aarden.
ATTENZIONE! Mettere a terra il corpo.

¡ATENCIÓN! Poner a tierra el cuerpo.
BEMÆRK! Kabinettet forbindes med jord.
OBS! Jorda skåpet.
OBS! Huset skal jordes.
ATENÇÃO! Providenciar o aterramento da caixa.

ΠΡΟΣΟΧΗ! Γειώστε το περιβλήμα.
FIGYELEM! A házát földelni kell.

Verdrachten Wiring Câblage

Bedraden Cablaggio Cableado

Eltíslutning Inkoppling Kabling

Instalação elétrica Καλωδίωση Huzalozás



Flammenüberwachung
 Flame control
 Contrôle de flamme
 Vlambewaking
 Controllo fiamma
 Control de llama
 Flammeovervågning
 Flamövervakning
 Flammeovervåking
 Controle da chama
 Παρακολούθηση φλόγας
 Lángellenőrzés

schwarz
 black
 noir
 zwart
 nero
 negro
 sort
 svart
 sort
 preto
 μαύρο
 fekete

blau
 blue
 bleu
 blauw
 blu
 azul
 blá
 blå
 blå
 azul
 μπλε
 kék

braun
 brown
 brun
 bruin
 marrone
 marrón
 brun
 brun
 brun
 marrom
 καφέ
 barna

grün/gelb
 green/yellow
 vert/jaune
 groen/geel
 verde/giallo
 verde/amarillo
 grøn/gul
 grön/gul
 grøn/gul
 verde/amarelo
 πράσινο/κίτρινο
 zöld/sárga

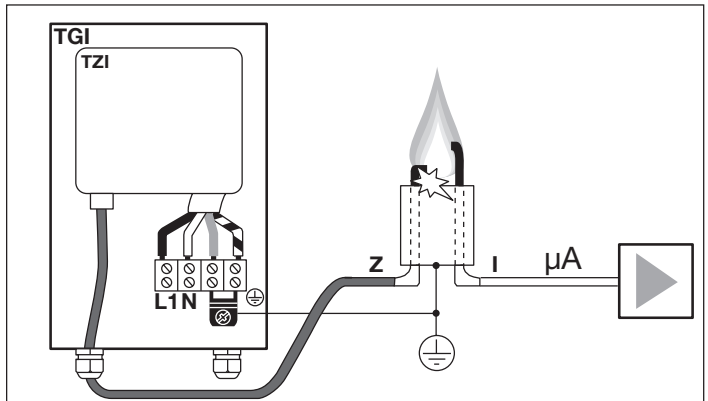
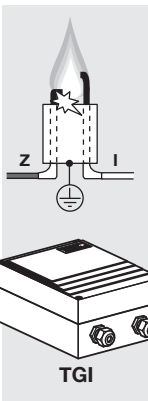
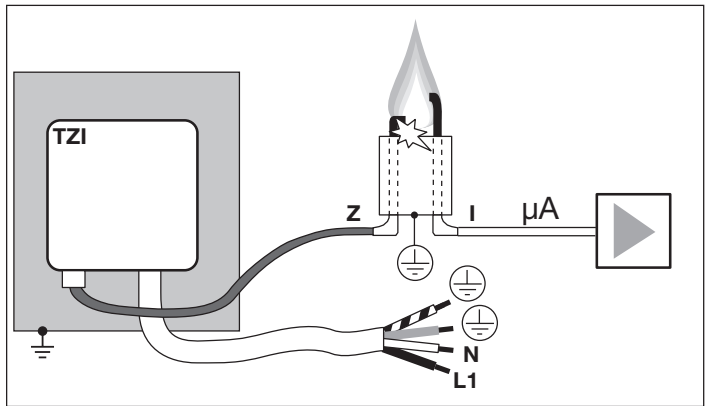
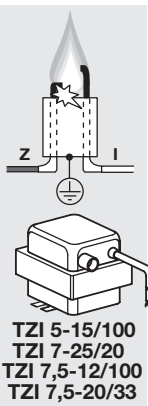
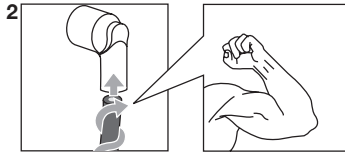
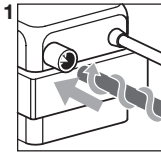

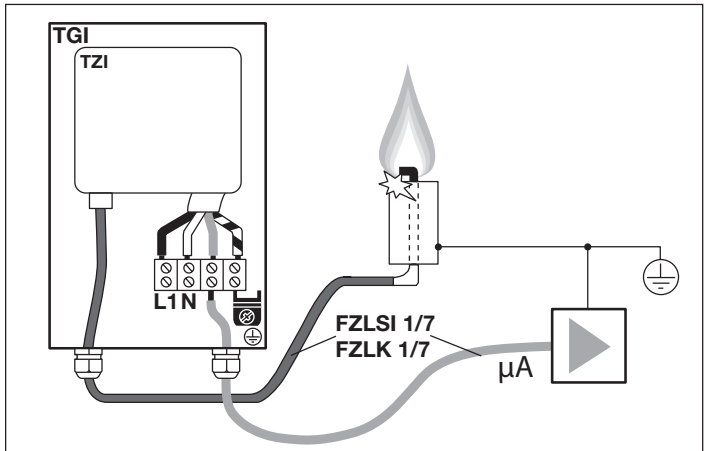
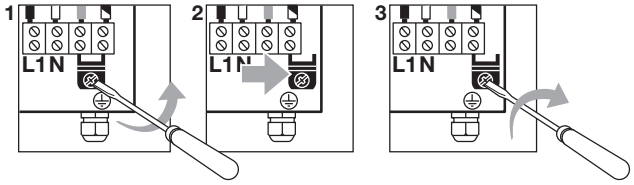
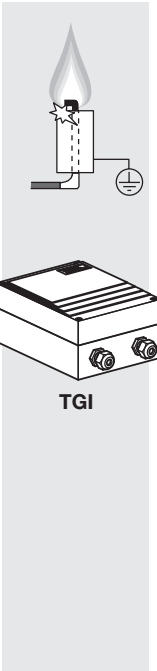
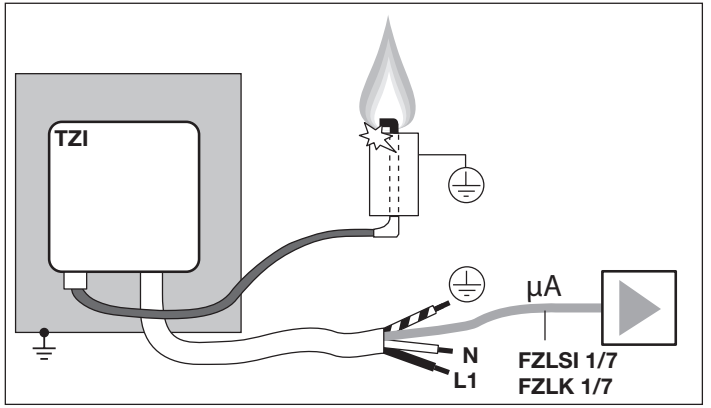
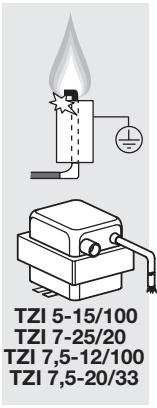

**Störungen
Faults
Défauts**

**Storinger
Guasti
Averias**

**Driftsforstyrrelser
Felsökning
Forstyrrelser**

**Avarias
Βλάβες
Üzemzavarok**

Störung
Fault
Défaut
Storing
Guasto
Averia
Fejl
Störning
Forstyrrelse
Falha
Βλάβη
Üzemzavar



Ursache
Cause
Cause
Oorzaak
Causa
Causa
Causa
Årsag
Orsak
Årsak
Causa
Causa
Αιτία
Ok

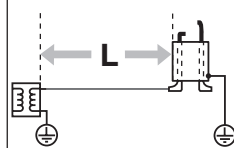

L > 5 m (16.4 ft)?

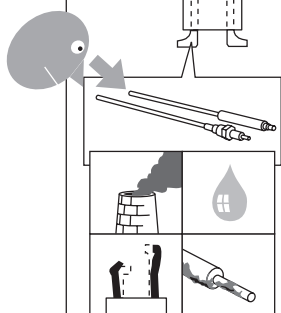
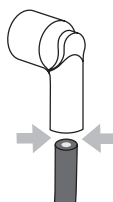
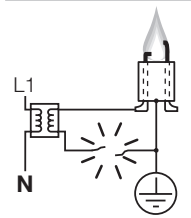
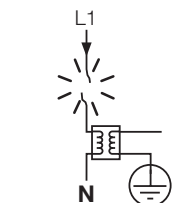

Abhilfe
Remedy
Remède
Remédie
Rimedio
Remedio
Udbedring
Átgærd
Utbedring
Solução
Αντιμετώπιση
Megoldás

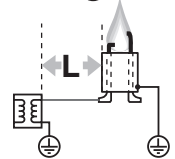

**L < 5 m
(16.4 ft)**



**L < 1 m
(3.28 ft)**

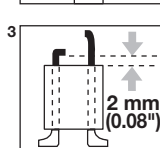
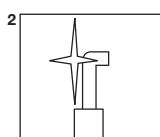
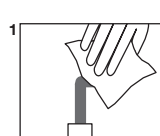
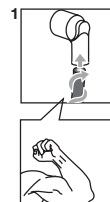
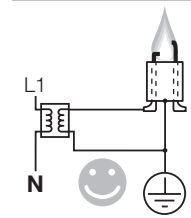
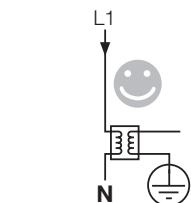

Kein Zündfunke
No ignition spark
Absence
d'étincelle
d'allumage
Geen
ontstekingsvonk
Non c'è scintilla
di accensione
No hay chispa de
encendido
Ingen tændgnist
Ingen tändgnista
Ingen tenningsgnist
Sem faiscas de
ignição
Χωρίς σπινθήρα
ανάφλεξης
Nincs
gyújtószikra

EMV-Störungen
 Electromagnetic
 interference
 Perturbations
 électromagnétiques
 EMC-störingen
 Disturbi di
 compatibilità
 elettromagnetica
 Anomalias en la
 compatibilidad
 electromagnética
 Elektromagnetiske
 kompatibilitets-
 forstyrrelser
 EMC-störningar
 Forstyrrelser m.h.t
 elektromagnetisk
 fordragelighet
 Avarias de
 compatibilidade
 electromagnética
 Βλάβες ΗΜΣ
 EMV-zavarok

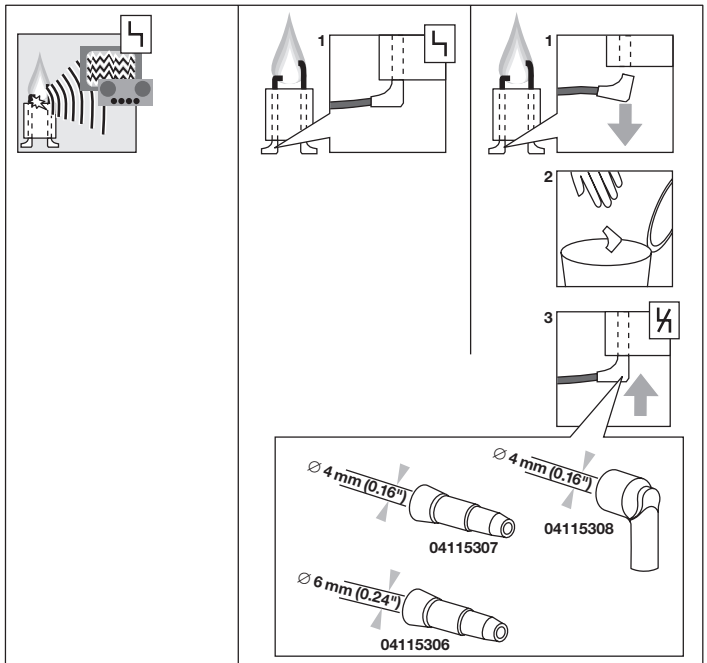

REACH-Verordnung
 REACH Regulation
 Règlement REACH
 REACH-verordening
 Regulamento
 REACH
 Reglamenteo
 REACH
 REACH-forordning
 REACH-förordning
 REACH-forordning
 Reglamenteo
 REACH
 Κανονισμός
 REACH
 REACH-rendelet

Das Gerät enthält besonders besorgniserregende Stoffe, die in der Kandidatenliste der europäischen REACH-Verordnung Nr. 1907/2006 gelistet sind. Siehe Reach list HTS auf www.docuthek.com.

The device contains substances of very high concern which are listed in the Candidate List of the European REACH Regulation No. 1907/2006. See Reach list HTS at www.docuthek.com.

L'appareil contient des substances extrêmement préoccupantes qui figurent sur la liste des substances candidates du règlement européen REACH N° 1907/2006. Voir Reach list HTS sur le site www.docuthek.com.

Het apparaat bevat zeer zorgwekkende stoffen die in de kandidatenlijst van de Europese REACH-verordening nr. 1907/2006 zijn opgenomen. Zie Reach list HTS op www.docuthek.com.

L'apparecchio contiene sostanze estremamente preoccupanti che sono presenti nell'elenco delle sostanze candidate del regolamento europeo REACH n° 1907/2006. Vedi Reach list HTS su www.docuthek.com.

El dispositivo contiene sustancias altamente preocupantes que figuran en la lista de candidatos del Reglamento europeo REACH n.º 1907/2006. Ver Reach list HTS en www.docuthek.com.

Enheden indeholder særligt problematiske stoffer, som er opført i kandidatlisten i den europæiske REACH-forordning Nr. 1907/2006. Se Reach list HTS på www.docuthek.com.

Apparaten innehåller ämnen som inger mycket stora betänkligheter och som är upprädda i kandidatförteckningen till REACH-förordningen nr 1907/2006. Se Reach list HTS på www.docuthek.com.

Apparatet inneholder særlig bekymringsfulle stoffer, som står på kandidatlisten til den europeiske REACH-forordningen nr. 1907/2006. Se Reach list HTS på www.docuthek.com.

O aparelho contém substâncias que suscitam elevada preocupação (SVHC) que figuram na Lista de Substâncias Candidatas do Regulamento europeu REACH N° 1907/2006. Ver Reach list HTS no site www.docuthek.com.

Η συσκευή περιέχει ουσίες που προκαλούν πολύ μεγάλη ανησυχία, οι οποίες αναφέρονται στον κατάλογο υποψηφίων ουσιών του ευρωπαϊκού κανονισμού REACH αριθ. 1907/2006. Βλέπε Reach list HTS στη διεύθυνση www.docuthek.com.

A készülék olyan, különös aggodalomra okot adó anyagokat tartalmaz, melyek szerepelnek az 1907/2006 sz. európai REACH-rendelet jelöltlistáján. Lásd Reach list HTS a www.docuthek.com oldalon.

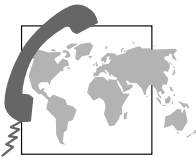

Elster GmbH
Strotheweg 1
D-49504 Lotte (Büren)
Tel. +49 (0)541 1214-0
Fax +49 (0)541 1214-370
hts.lotte@honeywell.com
www.kromschroeder.de

Bei technischen Fragen wenden Sie sich bitte an die für Sie zuständige Niederlassung/Vertretung. Die Adresse erfahren Sie im Internet oder bei der Elster GmbH.

Zentrale Kundendienst-Einsatz-Leitung weltweit:
Elster GmbH
Tel. +49 (0)541 1214-365
Tel. +49 (0)541 1214-499
Fax +49 (0)541 1214-547

If you have any technical questions, please contact your local branch office/agent. The addresses are available on the Internet or from Elster GmbH.

Pour toute assistance technique, vous pouvez également contacter votre agence/représentation la plus proche dont l'adresse est disponible sur Internet ou auprès de la société Elster GmbH.

Voor technische vragen wendt u zich a.u.b. tot de plaatselijke vestiging/vertegenwoordiging. Het adres is op het internet te vinden of u wendt zich tot Elster GmbH.

Per problemi tecnici rivolgersi alla filiale/rappresentanza competente. L'indirizzo è disponibile su Internet o può essere richiesto alla Elster GmbH.

Puede recibir soporte técnico en la sucursal/representación que a Ud. le corresponda. La dirección la puede obtener en Internet o a través de la empresa Elster GmbH.

Hvis du har yderligere tekniske spørgsmål, bedes du kontakte det/den ansvarlige agentur/repræsentation. Adressen fås på internet eller via Elster GmbH.

Vid tekniska frågor kontakta närmaste filial/representant. Adressen erhålls på Internet eller hos Elster GmbH.

Ta kontakt med forhandleren dersom du har tekniske spørsmål. Adressen finner du i Internett eller hos Elster GmbH.

Assistência técnica pode ser consultada na sucursal/representação da sua localidade. O endereço pode ser retirado da internet ou na Elster GmbH.

Αν έχετε απορίες τεχνικής φύσης, απευθυνθείτε στο/στην αρμόδιο/αρμόδια για σας υποκατάστημα/αντιπροσωπεία. Τη διεύθυνση θα τη βρείτε στο διαδίκτυο ή θα τη μάθετε από την Elster GmbH.

Műszaki jellegű kérdések esetén, kérjük, forduljon illetékes lerakathoz/képviseletéhez. A cím az interneten vagy az Elster GmbH-től tudható meg.

Technische Änderungen, die dem Fortschritt dienen, vorbehalten.

We reserve the right to make technical modifications in the interests of progress.

Sous réserve de modifications techniques visant à améliorer nos produits.

Technische wijzigingen ter verbetering van onze producten voorbehouden.

Salvo modifiche tecniche per miglorie.

Se reserva el derecho a realizar modificaciones técnicas sin previo aviso.

Ret til tekniske ændringer forbeholdes.

Rätt till tekniska ändringar som innebär produktförbättringar förbehålls.

Vi forbeholder oss retten til tekniske endringer grunnet fremskritt.

Reservamo-nos os direitos de introduzir modificações devidas ao progresso técnico.

Εκφράζουμε τις επιφυλάξεις μας για αλλαγές που υπηροτούν την τεχνική πρόοδο.

A haladást szolgáló műszaki változtatások jogát fenntartjuk.